

MINGITORIO LINEAL 150-35

V 22-04

VISTAS

MODELO MINGITORIO LINEAL 150-35

CLAVE MING-150-35

MATERIAL

- ACERO INOXIDABLE
- TIPO 304
- GRADO SANITARIO
- TERMINADO P3
- CALIBRE: 20 (0.89MM)

MEDIDAS

- ANCHO 150
- FONDO 30
- ALTURA 35

CARACTERÍSTICAS

- FABRICADO EN ACERO INOXIDABLE TIPO 304.

*COTAS EN CM

FRONTAL

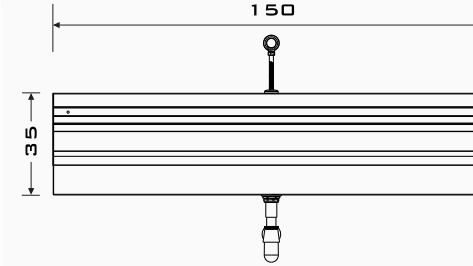

SUPERIOR

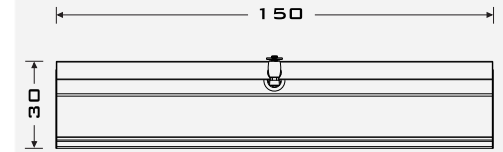

LATERAL

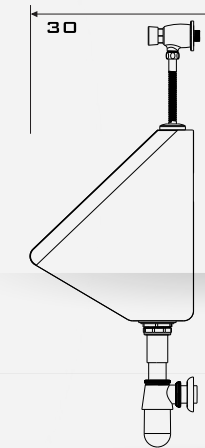

POSTERIOR

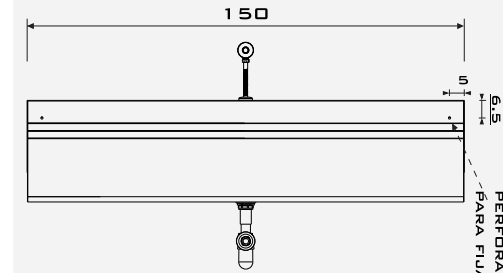

PERFORACIONES PARA FIJACION.

DETALLE INST

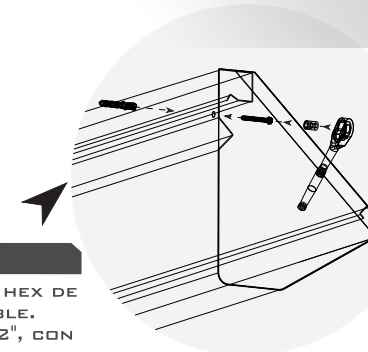

FIJACIÓN

- UTILICE 2 PIJAS HEX DE ACERO INOXIDABLE, DE 5/16" * 2 1/2", CON
- TAQUETE EXPANSIVO DE PLÁSTICO

PERSPECTIVA

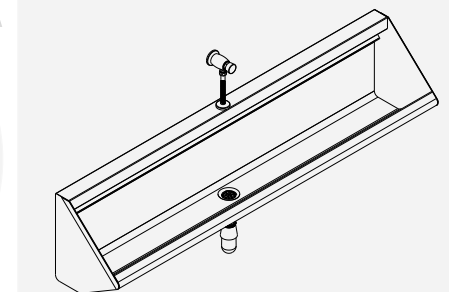

SUGERENCIA DE INSTALACIÓN

* LA ALTURA DE COLOCACIÓN DE LA VENTILACIÓN DEL MINGITORIO NO INCLUYE ACCESORIOS, SI LOS REQUIERE FAVOR DE INDICARLOS PARA DOTIZARLOS.

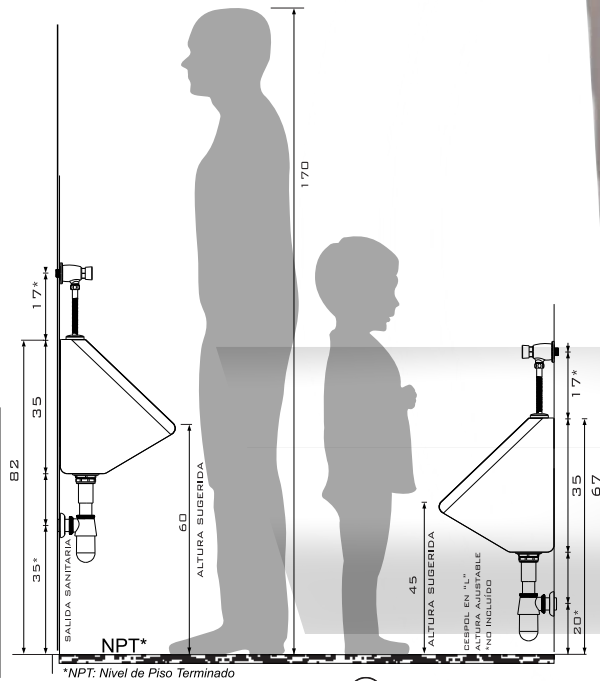

- (55) 4992 9517
- (55) 5852 0068
- info@aminox.com.mx

- ACCESORIOS**
- DISPONIBLE CON Y SIN ACCESORIOS.
 - PREGUNTE A SU ASESOR.

